

PN・PN1・PN2

旧型式:PN

調整ボルト用ナット
RoHS10指令対応商品

※筐体への取り付けビス等は付属していません。

アジャスターが設置できない
機器用の取付ナット。

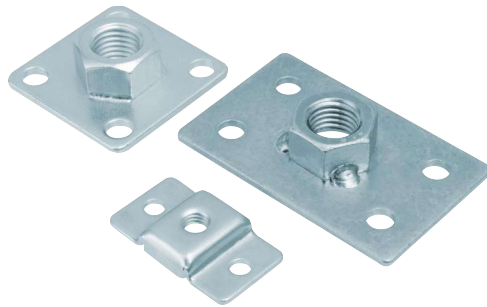

三価クロメート処理

材質=SS400相当
表面処理=三価クロメート

ADJUSTER BOLT
ADJUSTER BOLT
P11-P12

PN・PN1・PN2

PN (M8・M10用ナット)

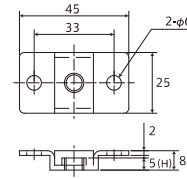

PN1 (M12用ナット)

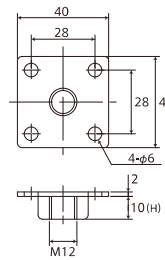

PN1 (M16・M20用ナット)

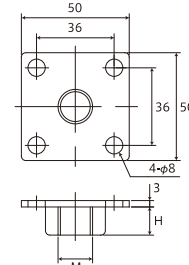

PN2 (M12用ナット)

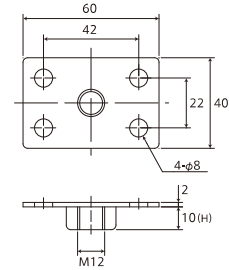

PN2 (M16・M20用ナット)

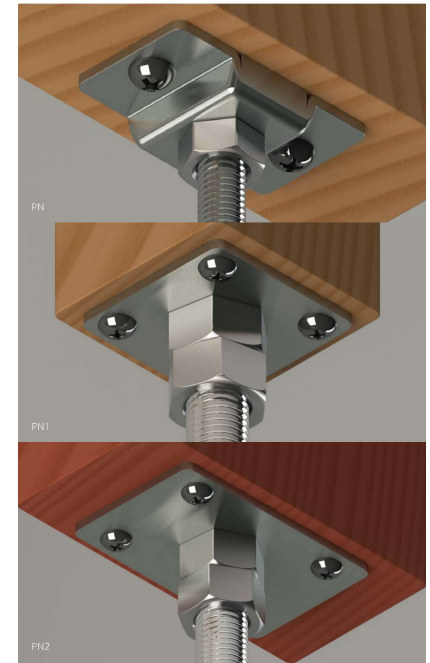
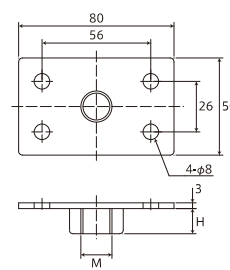

品番	寸法 (mm)	質量 (g)
三価クロメート処理	H	
PN-8	5	20
PN-10	5	19
PN1-12	10	33
PN2-12	10	44
PN1-16	13	73
PN2-16	13	107
PN1-20	16	110
PN2-20	16	133